



I-ELEC-12S

智能数字电柜说明书

(12X3KW、40A 胶木插输出)



目 录

- 1、 -----产品的技术特点

- 2、 -----操作说明

- 3、 -----功能介绍
 - 1、 -----手动模式
 - 2、 -----信号模式选择
 - 3、 -----地址码与智控编号设置
 - 4、 -----网络参数设置
 - 5、 -----智能开关模式设置
 - 6、 -----系统语言设置
 - 7、 -----出厂设置

- 4、 -----控制模式连接

- 5、 -----配置清单

- 6、 -----注意事项

一、 产品技术参数和特点：

- 1.供电：三相五线制 AC380V \pm 10%，频率 50Hz \pm 5%.
- 2.额定功率：12 路 \times 4KW; 可适用于任何负载.建议每路使用功率控制在 3.5KW 以内。
- 3.过载与短路双重保护高分断空气开关。
- 4.电器部分：进口端子输入，40A 胶木插输出。
- 5.信号部分：ART-NET 协议、DMX512 信号输入和输出。
- 6.内置 12 个继电器带远程控制，可实现远程控制电路的闭合和断开。
- 7.可通过配套的智能控制系统，单独电控界面实时控制。
- 8.可独立设置每一路通电时初始的通断状态；
- 9.可设置快速通断、延时通断两种模式
- 10.进口接线端子，德力西的空开，珠江的国标线材。
- 11.外形尺寸(mm):L485 \times W485 \times H220. 单机重量:12KG

二、 操作说明:

- 1.使用前请先接好所需要的供电设备 本产品可直接接入 12 路 X3.5KW 常规舞台灯具或 12 路 X3.5KW 电脑特效灯 。12 路单独控制

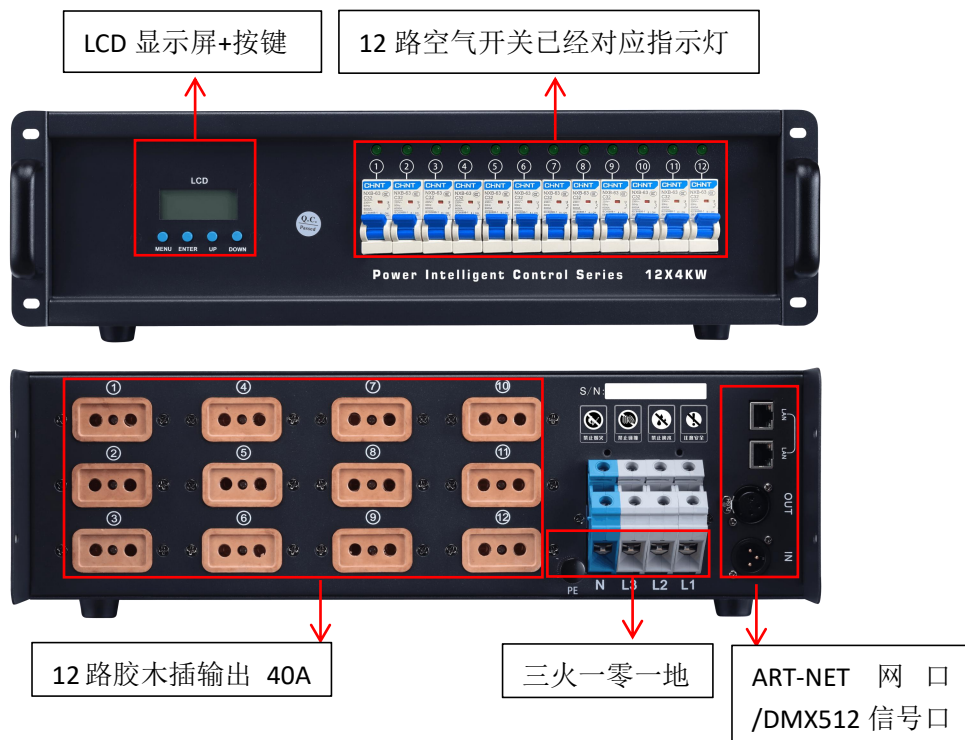

- 2.再接入 AC380V 三相电源， 注意火线（ABC）与零线（N）不可接反， 接地线（PE）要良好接地。此时面板指示灯亮起 空气开关打到 ON 状态 这时接入的灯具亮起。

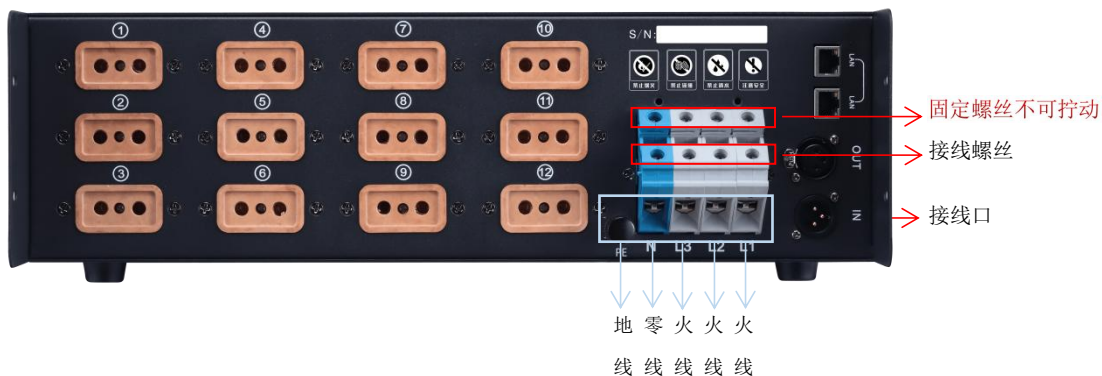

3. 按键功能介绍

MENU 用于菜单进入和退出。

ENTER 用于确认菜单选项。

UP ↑ 与 DOWN ↓ 用于设置时用移动设置选项移动菜单选项。



三、功能介绍

(一) 电柜主页面显示:

1. 手动模式

1.1 电柜通电后，按向上键（UP）进入手动模式



1.2 按菜单（ENTER）选择路数，按向上键（UP）键或向下键（DOWN）键 设置开关状态，√进入通电状态，×进入关电状态



2. 信号模式选择

2.1 在此界面可查看 DMX 模式/ART-NET 网络模式



2.2 按菜单键 (MENU) 选择 1、信号模式选择, 点击确认 (ENTER) 进入信号工作模式选择, 两种模式选择

网线连接选择网络信号控制, 512 信号线连接选择 DMX512 信号控制

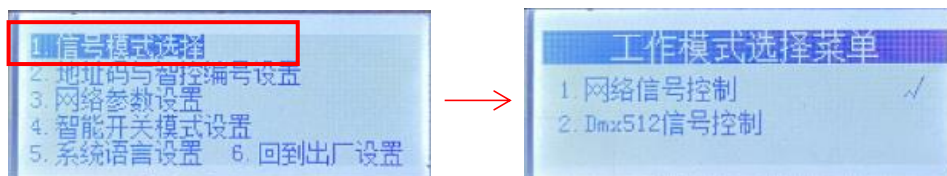

3. 地址码与智控编号设置

3.1 按 ENTER 进入信号选择设置界面

DMX 地址码与智能电柜编号出厂默认编号均为 1。如需多台电柜连接, 每一台电柜编号按顺序排序设置。

按确认 (ENTER) 进入设置界面, 向上键 (UP) 或向下键 (DOWN) 加减编号数字, 设置完成点击确认 (ENTER) 确认。

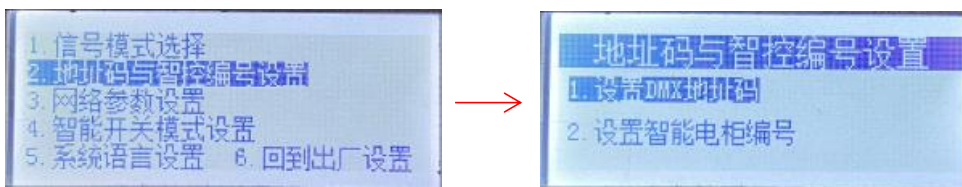

4. 网络参数设置

4.1 如需多台智控电柜串联控制，IP 地址需要修改，每一台 IP 地址不一致才能受控

例如：第一台电柜 IP 地址 192.168.1.88，第二台电柜 IP 地址修改成 192.168.1.89

按确认（ENTER）进入设置界面，向上键（UP）或向下键（DOWN）加减编号数字，设置完成点击 ENTER 确认。

智能开关工作模式设置

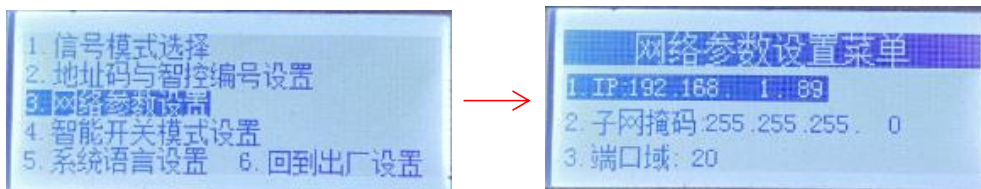

5. 智能开关模式

5.1 进入设置界面，可以单独设置每一路电力的上电模式

B 开机执行模式：主机开机直接送电设备

D 延时执行模式：点击打开电路电力时，延时 2-3 秒缓慢给设备送电

E 立即执行模式：点击打开电路电力时立即送电设备

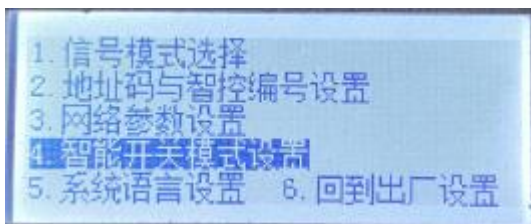

5.2 设置好模式后，长按确认键（ENTER）保存

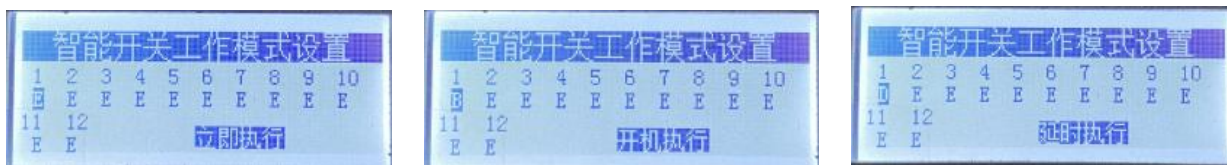

6. 系统语言设置

6.1 操作语言可切换到中文或英文两种模式

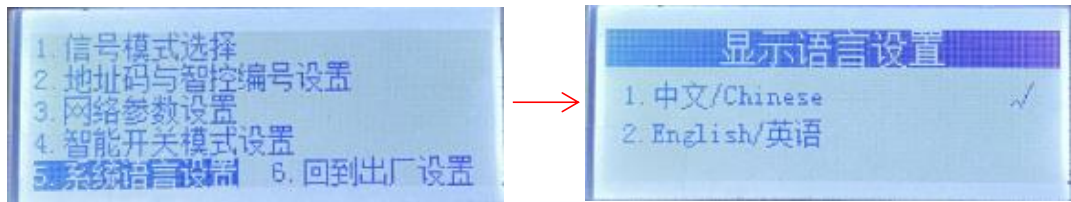

7. 出厂设置

7.1 长按 DOWN 键切换 A B 模式

A 模式开电数值：控台 100%：开电数字：80%-84%，关电数值：40%-44%

A 模式开电数值：控台 255：开电数字：200-220，关电数值：100-120

B 模式开电数值：开电数字：255，关电数值：0

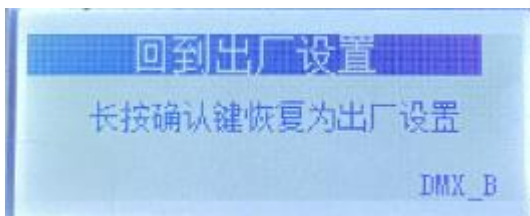
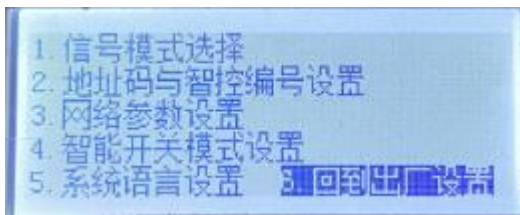

四、控制模式连接

(一) 智能主机系统控制模式

中控主机通过 ART-NET 网线连接电柜，中控主机网线插入靠卡农座的端口。
智控系统主机电力模块界面控制电力的总开关，也可以单独控制每一路电力通断电，实时查看每路电流数据。每一路电力名称可自定义命名，使用操作更直观简便。



(二) 控台控制模式

通过 DMX 或网线连接，配接常规灯即可，每路为一个通道数。
配接完成后直接推控台推杆就可实施控制每路继电器开关

- A 模式开电数值：控台 100%：开电数字：80%-84%，关电数值：40%-44%
- A 模式开电数值：控台 255：开电数字：200-220，关电数值：100-120
- B 模式开电数值：开电数字：255，关电数值：0



五、装箱清单

系列电源柜	1台
40A 地线胶木插	12个（输出）
说明书	1本

六、注意事项

1. 配电系统应设置室内总配电箱和室外分配电箱或设置室外总配电箱各分配电箱，实行分级配电。
2. 动力配电箱与照明配电箱宜分别设置，如合置在同一配电箱内，动力和照明线路应分路设置。
3. 开关箱应由末级分配电箱配电。
4. 总配电箱应设在靠近电源的地区。分配电箱应装设在用电设备或负荷相对集中的地区。分配电箱与开关箱的距离不得超过30m。开关箱与其控制的固定式用电设备的水平距离不宜超过3m。
5. 配电箱、开关箱应装设在干燥、通风及常温场所；不得装设在有严重损伤作用的瓦斯、烟气、蒸汽、液体及其它有害介质中。不得装设在易受外来固体物撞击、强烈振动，液体浸溅及热源烘烤的场所。否则，须作特殊防护处理。
6. 配电箱、开关箱周围应有足够二人同时工作的空间和通道。不得堆放任何妨碍操作、维修的物品；不得有灌木、杂草。
7. 配电箱、开关箱应采用铁板或优质绝缘材料制作、铁板的厚度应大于1.5mm。
8. 配电箱、开关箱应装设端正、牢固，移动式配电箱、开关箱应装设在坚固的支架上。固定式配电箱、开关箱的下底与地面的垂直距离应大于1.3m，小于1.5m，移动式分配电箱、开关箱的下底与地面的垂直距离宜大于0.6m，小于1.5m。
9. 配电箱内的电器应首先安装在非金属或木质的绝缘电器安装板上，然后整体紧固在配电箱箱体内部，金属板与铁质配电箱箱体应作电气连接。
10. 配电箱、开关箱内的开关电器应按规定的位置紧固在电器安装板上，不得歪斜和松动。

11. 配电箱、开关箱内的工作零线应通过接线端子板连接，并与保护零线接线端子板分设。

12. 配电箱、开关箱内的连接线应采用绝缘导线，接头不得松动，不得有外露带电部分。

13. 配电箱和开关箱金属箱体、金属电器安装板以及箱内电器的不应带电底座、外壳等必须作保护接零。保护零线应通过接线端子板连接。

14. 配电箱、开关箱必须防雨、防尘。

15. 出现问题切勿私自开启电源箱，请致电专业的技术人员解决问题。

注意事项：

***此电柜输入电压为 380V；**

*** 1 路 380V 电压输入， 12 路 220V 输出；**

***操作此电柜人员必须具备电工操作证；**

***雨天必须在室内使用。**

***DMX 控制，控台数值需达到一定的数值才能开关电**

A 模式开电数值：控台 100%；开电数字：80%-84%，关电数值：40%-44%

A 模式开电数值：控台 255；开电数字：200-220，关电数值：100-120

B 模式开电数值：开电数字：255，关电数值：0

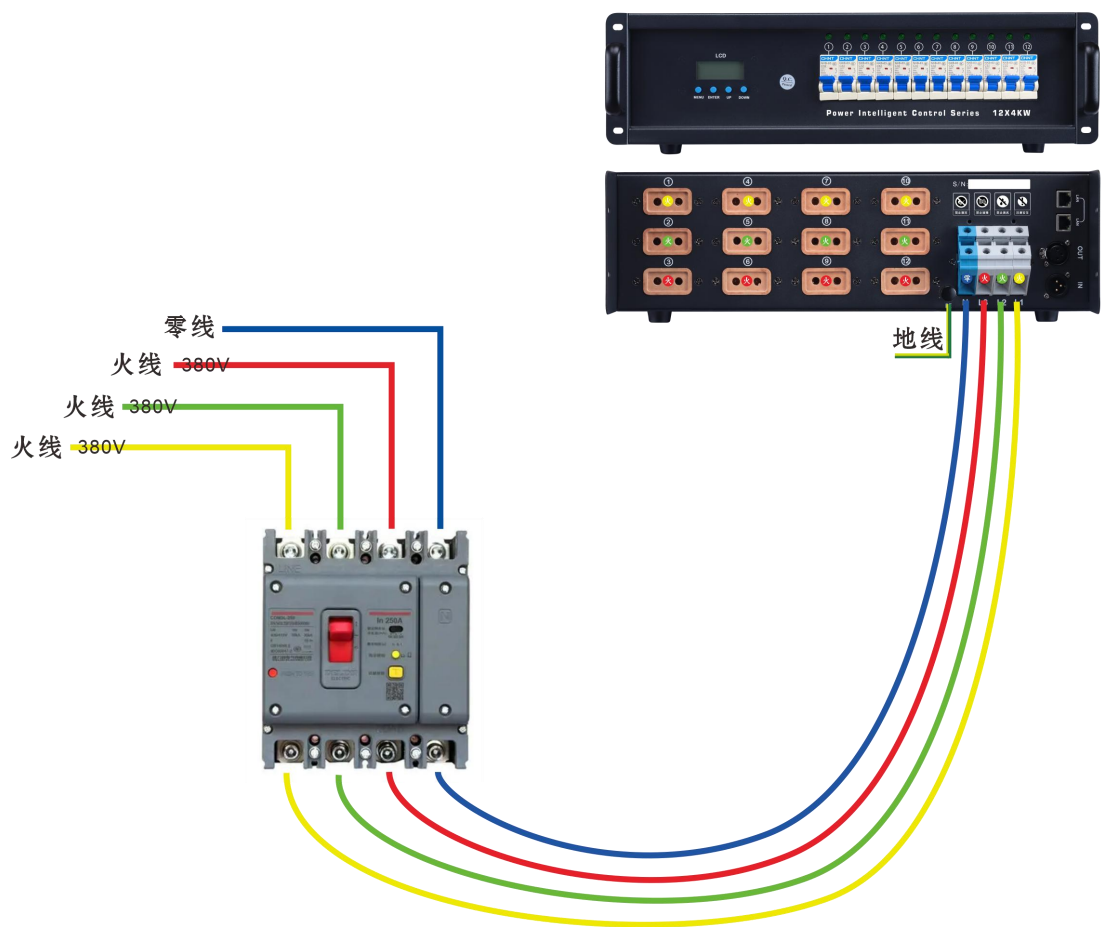

注意:

- 1、电柜接线前, 需要增加漏电保护总闸开关
- 1、线路分布:(注:这里颜色只是标识好区分, 不代表电线的颜色)
 - L1 红色:第一路火线: 1、4、7、10 (蓝色是零线)
 - L2 黄色:第二路火线: 2、5、8、11 (蓝色是零线)
 - L3 绿色:第三路火线: 3、6、9、12 (蓝色是零线)
- 2、电柜接设备后, 用电流表测一下每一路的功率是否在规定内
建议每一路电力功率控制在 2000W 左右, 不超 3000W
- 3、测一下进电口三相电, 每一路的电压电流, 是否平衡
建议每一路的电流平衡均匀分布, 功率保持平衡, 如果不平衡, 需调节平衡



景然智能数字电柜

您的舞台设备守护神